

S2000

図番	品番(標準)	品番(強化)	品名	必要数 (一台当り)	標準タイプ		強化タイプ		
					定価(税込)	1台分	定価(税込)	1台分	
	EXH040	-	エキゾーストマウント	1	¥5,390	¥5,390			
1	PFF25-201	PFF25-201BLK	フロント アッパーアームブッシュ	4	¥8,140	¥32,560	¥8,910	¥35,640	
2	PFF25-202	PFF25-202BLK	フロント ロアアームブッシュ インナー	2	¥10,450	¥20,900	¥11,550	¥23,100	
3	PFF25-203	PFF25-203BLK	フロント ロアアームブッシュ リア	2	¥21,780	¥43,560	¥21,780	¥43,560	
4	PFF25-203G	-	キャスター アジャストメントキット	2	¥23,430	¥46,860	-	-	ステンレス製
5	PFF25-205	PFF25-205BLK	フロント スタビライザーブッシュ	2	¥5,500	¥11,000	¥6,050	¥12,100	26.5mm径用
5	PFF25-205-28.2	PFF25-205-28.2BLK	フロント スタビライザーブッシュ	2	¥5,500	¥11,000	¥6,050	¥12,100	28.2mm径用
6	PFF25-206	PFF25-206BLK	フロント ロアショックマウントブッシュ	2	¥8,140	¥16,280	¥8,140	¥16,280	
10	PFR25-209	PFR25-209BLK	リア アッパーアームブッシュ	4	¥8,690	¥34,760	¥9,570	¥38,280	42mm径、幅57mm用
10	PFR25-210	PFR25-210BLK	リア アッパーアームブッシュ	4	¥8,140	¥32,560	¥8,910	¥35,640	35mm径、幅47mm用 2004年以前用
11	PFR25-211	PFR25-211BLK	リア ロアアームブッシュ フロント	2	¥9,460	¥18,920	¥10,340	¥20,680	
12	PFR25-212	PFR25-212BLK	リア ロアアームブッシュ リア	2	¥8,580	¥17,160	¥9,350	¥18,700	
14	PFR25-214	PFR25-214BLK	リア トーコントロールアームブッシュ	2	¥8,140	¥16,280	¥8,910	¥17,820	
15	PFR25-215	PFR25-215BLK	リア スタビライザーブッシュ	2	¥5,500	¥11,000	¥6,050	¥12,100	25.4mm径用
15	PFR25-215-27.2	PFR25-215-27.2BLK	リア スタビライザーブッシュ	2	¥5,500	¥11,000	¥6,050	¥12,100	27.2mm径用
16	PFR25-216	PFR25-216BLK	リア ショックマウントキット ロア	2	¥8,140	¥16,280	¥8,140	¥16,280	

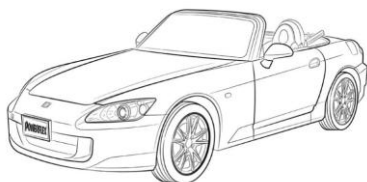

© Copyright EPDS Ltd 2024



PFF25-203

純正ブッシュと交換して使用します。



PFF25-209

外径が42mmです。



PFF25-203G

フロントアームブッシュ固定用、キャスター角調整キットです。純正ブッシュ、PFF25-203どちらが搭載されていても使用可能です。



PFF25-210

外径が35mmです。

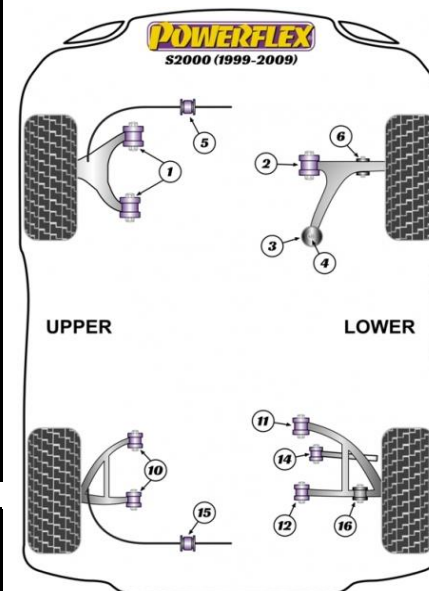

注意事項

- ・ PFF25-203Gは純正ブッシュとPFF25-203に合う、交換用キャスターキットです。
- ・ 2004年以前のモデルはPFR25-210、2004年以降のモデルはPFR25-209またはPFR25-210の使い分けが必要になります。注文前に元のブッシュを測定し、適切なブッシュをお求めください。
- ・ PFR25-209は直径42mm、幅57mmブッシュのアームに使用可能です。
- ・ PFR25-210は直径35mm、幅47mmブッシュのアームに使用可能です。

CIVIC EG-EJ

図番	品番(標準)	品番(強化)	品名	必要数 (一台当り)	標準タイプ		強化タイプ		
					定価(税込)	1台分	定価(税込)	1台分	
1	PFF42-601	PFF42-601BLK	フロント ロアショックマウントブッシュ	2	¥7,920	¥15,840	¥7,920	¥15,840	
2	PFF42-602	PFF42-602BLK	フロント ロアアーム インナーブッシュ	2	¥8,360	¥16,720	¥8,360	¥16,720	
3	PFF25-103	PFF25-103BLK	フロント ロアアーム リアブッシュ	2	¥8,800	¥17,600	¥8,800	¥17,600	
4	PFF25-104-21	-	フロント スタビライザーブッシュ	2	¥5,280	¥10,560	-	-	21mm径用
4	PFF25-104-24	PFF25-104-24BLK	フロント スタビライザーブッシュ	2	¥5,280	¥10,560	¥5,830	¥11,660	24mm径用
4	PFF25-104-25	PFF25-104-25BLK	フロント スタビライザーブッシュ	2	¥5,280	¥10,560	¥5,830	¥11,660	25mm径用
5	PFF25-105	PFF25-105BLK	フロント スタビライザー リンクブッシュ	2	¥4,620	¥9,240	¥5,060	¥10,120	ボールジョイント未使用車は4つ使用
6	PFF25-106	PFF25-106BLK	フロント アッパーアームブッシュ	4	¥5,720	¥22,880	¥6,270	¥25,080	
8	PFF25-108	PFF25-108BLK	シフトリンケージ マウント	1	¥4,510	¥4,510	¥4,950	¥4,950	
9	PFR25-109	PFR25-109BLK	リア ロアショックマウントブッシュ	2	¥7,480	¥14,960	¥7,480	¥14,960	フォーク形状のダンパーには適合しません。
10	PFR25-110	PFR25-110BLK	リア ロアアーム アウターブッシュ 31mm	2	¥7,480	¥14,960	¥7,480	¥14,960	31mm径用
10	PFR42-610	PFR42-610BLK	リア ロアアーム アウターブッシュ 35mm	2	¥8,250	¥16,500	¥8,250	¥16,500	35mm径用
11	PFR25-115	PFR25-115BLK	リア ロアアーム インナーブッシュ 31mm	2	¥7,480	¥14,960	¥7,480	¥14,960	31mm径用
11	PFR42-611	PFR42-611BLK	リア ロアアーム インナーブッシュ35mm	2	¥8,250	¥16,500	¥8,250	¥16,500	35mm径用
12	PFR42-612	PFR42-612BLK	リア アッパーアーム アウターブッシュ	2	¥7,920	¥15,840	¥7,920	¥15,840	ブッシュ直径37mm。既存のブッシュのサイズを確認してください。(英国仕様に適合実績あり。)
13	PFR42-613	PFR42-613BLK	リア アッパーアーム インナーブッシュ	2	¥12,100	¥24,200	¥13,310	¥26,620	
14	PFR25-114	PFR25-114BLK	リア トーリンクアームブッシュ	4	¥7,480	¥29,920	¥7,480	¥29,920	
15	PFR25-112	PFR25-112BLK	リア スタビライザーブッシュ	2	¥5,390	¥10,780	¥5,940	¥11,880	22mm径用
16	PFR25-113	PFR25-113BLK	リア トーリンクアームブッシュ	2	¥8,800	¥17,600	¥9,680	¥19,360	
17	PFR25-111	PFR25-111BLK	リア スタビライザーリンクキット	2	¥6,600	¥13,200	¥7,370	¥14,740	
N/A	EXH005	-	エキゾースト マウント	4	¥3,190	¥12,760	-	-	

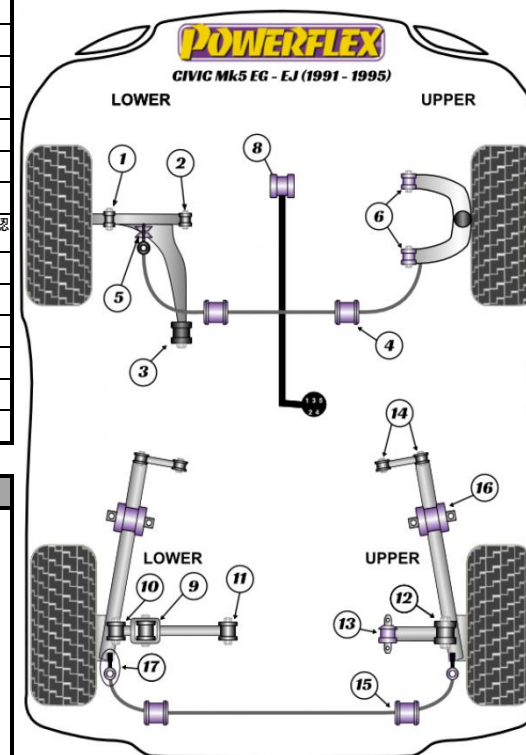
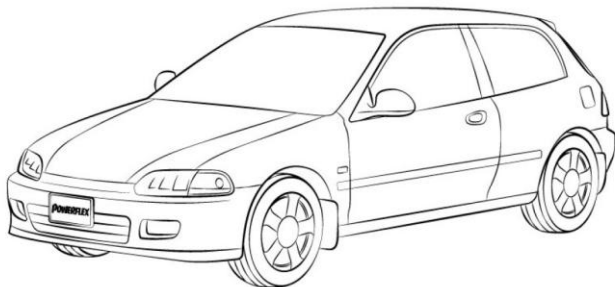

注意事項

- ・御注文前にスタビライザーのサイズをご確認ください。
- ・御注文前にスタビライザーリンクをご確認ください。
スタビライザーリンクにボールジョイントが1つあるものと、ないものがあります。
あるものにはPFR25-105を2つ、ないものにはPFR25-105を4つ使用します。
- ・リアロアアームは31mmと35mmのブッシュのどちらかが使用されています。
31mmブッシュにはPFR25-110とPFR25-115を使用してください。
35mmブッシュにはPFR-42-610とPFR42-611を使用してください。
- ・PFR25-113は純正品番: RGX10007 / RGX100980 / RGX000772
/52385-SR3-000 の部品に対応します。

CIVIC EK

図番	品番(標準)	品番(強化)	品名	必要数 (一台当り)	標準タイプ		強化タイプ		
					定価(税込)	1台分	定価(税込)	1台分	
1	PFF42-601	PFF42-601BLK	フロントロアショックマウント	2	¥7,920	¥15,840	¥7,920	¥15,840	
2	PFF42-602	PFF42-602BLK	フロントロアアームフロントブッシュ	2	¥8,360	¥16,720	¥8,360	¥16,720	
4	PFF25-104-21	-	フロントスタビライザーブッシュ	2	¥5,280	¥10,560	-	-	21mm径用
4	PFF25-104-24	PFF25-104-24BLK	フロントスタビライザーブッシュ	2	¥5,280	¥10,560	¥5,830	¥11,660	24mm径用
4	PFF25-104-25	PFF25-104-25BLK	フロントスタビライザーブッシュ	2	¥5,280	¥10,560	¥5,830	¥11,660	25mm径用
5	PFF25-105	PFF25-105BLK	スタビライザーリンクブッシュ	2	¥4,620	¥9,240	¥5,060	¥10,120	
8	PFF25-108	PFF25-108BLK	ギアリンクージ to ギアボックスマウント	1	¥4,510	¥4,510	¥4,950	¥4,950	
9	PFR25-109	PFR25-109BLK	リアロアショックマウントブッシュ	2	¥7,480	¥14,960	¥7,480	¥14,960	
10	PFR25-110	PFR25-110BLK	リアアウトターアーム to ハブブッシュ	2	¥7,480	¥14,960	¥7,480	¥14,960	31mm径用。35mm径のアームはPFR42-610をご使用ください。
10	PFR42-610	PFR42-610BLK	リアロアアームアウトターブッシュ	2	¥8,250	¥16,500	¥8,250	¥16,500	35mm径用
11	PFR25-115	PFR25-115BLK	リアロアアームインナーブッシュ	2	¥7,480	¥14,960	¥7,480	¥14,960	31mm径用。35mm径のアームはPFR42-611をご使用ください。
11	PFR42-611	PFR42-611BLK	リアロアアームインナーブッシュ	2	¥8,250	¥16,500	¥8,250	¥16,500	35mm径用
12	PFR42-612	PFR42-612BLK	リア アッパーアーム アウトターブッシュ	2	¥7,920	¥15,840	¥7,920	¥15,840	ブッシュ直径37mm。既存のブッシュのサイズを確認してください。(英国仕様適合実績あり。)
13	PFR42-613	PFR42-613BLK	リア アッパーアーム インナーブッシュ	2	¥12,100	¥24,200	¥13,310	¥26,620	
14	PFR25-114	PFR25-114BLK	リアトールリンクアームブッシュ	4	¥7,480	¥29,920	¥7,480	¥29,920	
16	PFR25-113	PFR25-113BLK	リアトールリンクアームマウントブッシュ	2	¥8,800	¥17,600	¥9,680	¥19,360	
17	PFR25-111	PFR25-111BLK	リアスタビライザーリンクキット	2	¥6,600	¥13,200	¥7,370	¥14,740	

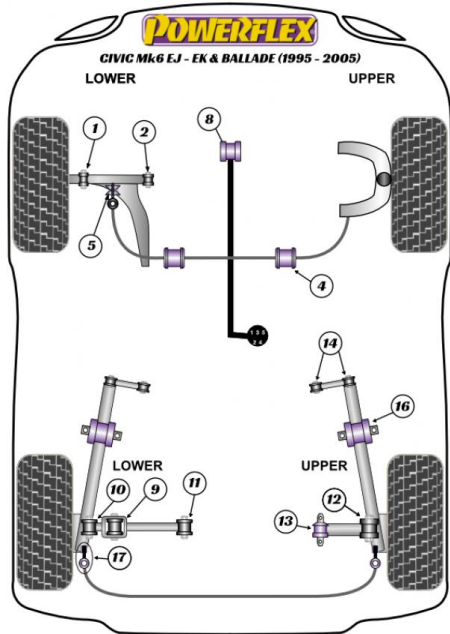

© Copyright EPTG Ltd 2024

CIVIC EP

図番	品番(標準)	品番(強化)	品名	必要数 (-は当り)	標準タイプ		強化タイプ		
					定価(税込)	1台分	定価(税込)	1台分	
N/A	PFA100-14	-	キャンバーボルト キット	1	¥6,600	¥6,600	-	-	
N/A	PFA100-16	-	キャンバーボルト キット	1	¥7,370	¥7,370	-	-	
1	PFF25-30I	PFF25-30IBLK	フロント ロアアーム フロントブッシュ	2	¥10,670	¥21,340	¥11,660	¥23,320	
1	PFF25-30IG	PFF25-30IGBLK	フロント ロアアーム フロントブッシュ	2	¥11,220	¥22,440	¥12,320	¥24,640	キャンスターオフセット
2	PFF25-302	PFF25-302BLK	フロント ロアアーム リアブッシュ	2	¥10,340	¥20,680	¥10,340	¥20,680	キャンバー角調整タイプ±0.5°
2	PFF25-302G	PFF25-302GBLK	フロント ロアアーム リアブッシュ	2	¥15,730	¥31,460	¥15,730	¥31,460	
3	PFF25-303-25.5	PFF25-303-25.5BLK	フロン スタビライザーブッシュ	2	¥5,830	¥11,660	¥6,490	¥12,980	25.5mm径用
12	PFF25-312	PFF25-312BLK	トランスミッション アッパーマウントインサート	1	¥8,140	¥8,140	¥8,910	¥8,910	
13	PFF25-313	PFF25-313BLK	エンジンマウント フロントマウントインサート	1	¥7,480	¥7,480	¥8,250	¥8,250	
14	PFF25-314	PFF25-314BLK	エンジンマウント リアマウントインサート	1	¥7,480	¥7,480	¥8,250	¥8,250	
20	PFR25-320	PFR25-320BLK	リア トレーリングアーム フロントブッシュ	2	¥27,500	¥55,000	¥27,500	¥55,000	
21	PFR25-321	PFR25-321BLK	リア ロアアーム インナーリアブッシュ	2	¥10,450	¥20,900	¥10,450	¥20,900	12mm径用
21	PFR25-321-14	PFR25-321-14BLK	リア ロアアーム インナーリアブッシュ	2	¥10,450	¥20,900	¥10,450	¥20,900	14mm径用
22	PFR25-322	PFR25-322BLK	リア ロアアーム アウターフロントブッシュ	2	¥8,250	¥16,500	¥8,250	¥16,500	
23	PFR25-323	PFR25-323BLK	リア ロアアーム アウターリアブッシュ	2	¥8,250	¥16,500	¥8,250	¥16,500	
24	PFR25-324	PFR25-324BLK	リア アッパーアーム アウターブッシュ	2	¥8,580	¥17,160	¥8,580	¥17,160	
24	PFR25-324G	PFR25-324GBLK	リア アッパーアーム アウターブッシュ	2	¥17,050	¥34,100	¥17,050	¥34,100	キャンバー角調整タイプ±1.0°
25	PFR25-325	PFR25-325BLK	リア アッパーアーム インナーブッシュ	2	¥10,230	¥20,460	¥10,230	¥20,460	
26	PFR25-326-18	PFR25-326-18BLK	リア スタビライザーブッシュ	2	¥5,720	¥11,440	¥6,380	¥12,760	18mm径用

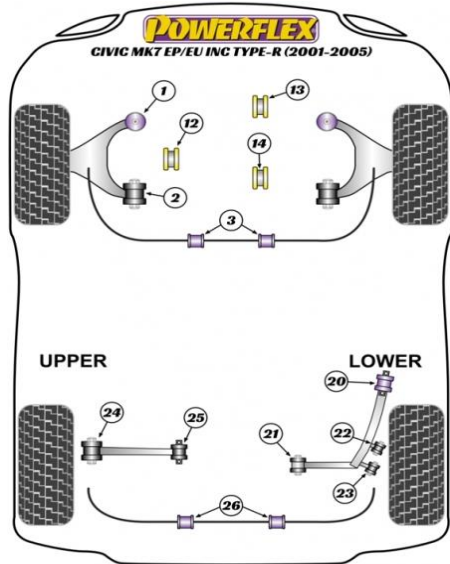

注意事項

- ・ PFF25-312及びPFF25-313はTYPE Rにのみ適合します。
- ・ PFF25-314はTYPE R及びSiにのみ適合します。
- ・ 配置図②のリアアッパーアームアウターブッシュには、PFR25-324またはPFR25-324Gのいずれかを選択できます。PFR25-324Gはリアのキャンバー角を±1度の範囲で調整が可能です。
- ・ PFA100-14及びPFA100-16はフロントキャンバーの調整を可能にするボルトキットです。
- ・ PFA100-16はEP3 TYPE R及びSiに適合し、ほかのモデルはPFA100-14が使用できます。



CIVIC FD

図番	品番(標準)	品番(強化)	品名	必要数 (一台当り)	標準タイプ		強化タイプ		
					定価(税込)	1台分	定価(税込)	1台分	
	EXH040	-	エキゾーストマウント	1	¥5,390	¥5,390			
N/A	PFA100-14	-	キャンバーボルト キット	1	¥6,600	¥6,600	-	-	16mmボルト径用
1	PFF25-301	PFF25-301BLK	フロント ロアアーム フロントブッシュ	2	¥10,670	¥21,340	¥11,660	¥23,320	
1	PFF25-301G	PFF25-301GBLK	フロント ロアアーム フロントブッシュ	2	¥11,220	¥22,440	¥12,320	¥24,640	
2	PFF25-302	PFF25-302BLK	フロント ロアアーム リアブッシュ	2	¥10,340	¥20,680	¥10,340	¥20,680	
2	PFF25-302G	PFF25-302GBLK	フロント ロアアーム リアブッシュ	2	¥15,730	¥31,460	¥15,730	¥31,460	±0.5° のキャンバー調整機構付き
26	PFR25-326-18	PFR25-326-18BLK	リヤスタビライザー	2	¥5,720	¥11,440	¥6,380	¥12,760	

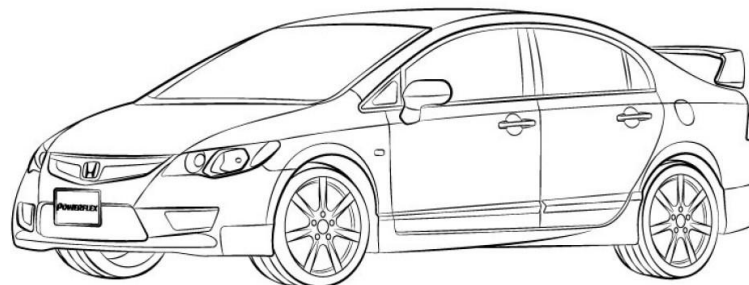
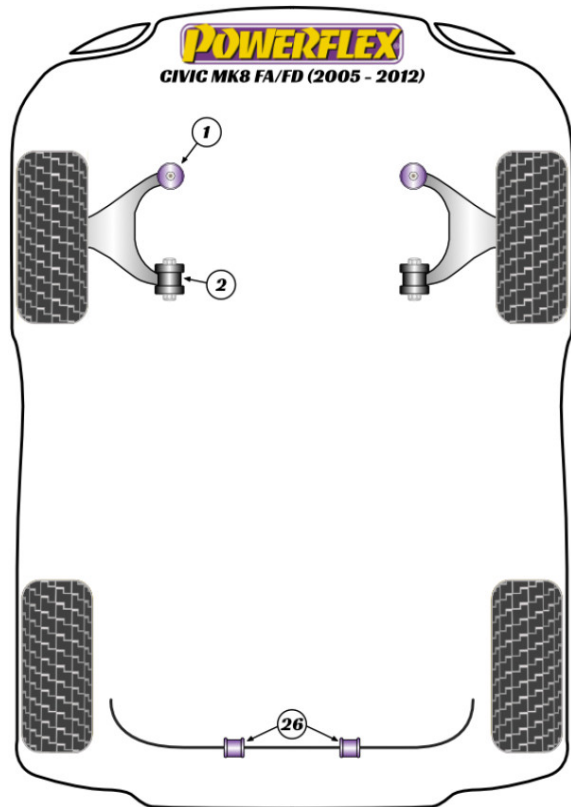

© Copyright EPTG Ltd 2024

CIVIC FN

図番	品番(標準)	品番(強化)	品名	必要数 (一台当り)	標準タイプ		強化タイプ		
					定価(税込)	1台分	定価(税込)	1台分	
N/A	PFA100-16	-	キャンバーボルト キット	1	¥7,370	¥7,370	-	-	16mmボルト径用
1	PFF25-501	PFF25-501BLK	フロント ロアアーム フロントブッシュ	2	¥9,900	¥19,800	¥9,900	¥19,800	
2	PFF25-502	PFF25-502BLK	フロント ロアアーム リアブッシュ	2	¥12,430	¥24,860	¥13,640	¥27,280	
3	PFF25-503-24	PFF25-503-24BLK	フロントスタビライザーブッシュ	2	¥6,270	¥12,540	¥6,820	¥13,640	24mm径用
10	PFR25-510	PFR25-510BLK	リアビーム マウンティングキット	2	¥12,430	¥24,860	¥13,640	¥27,280	

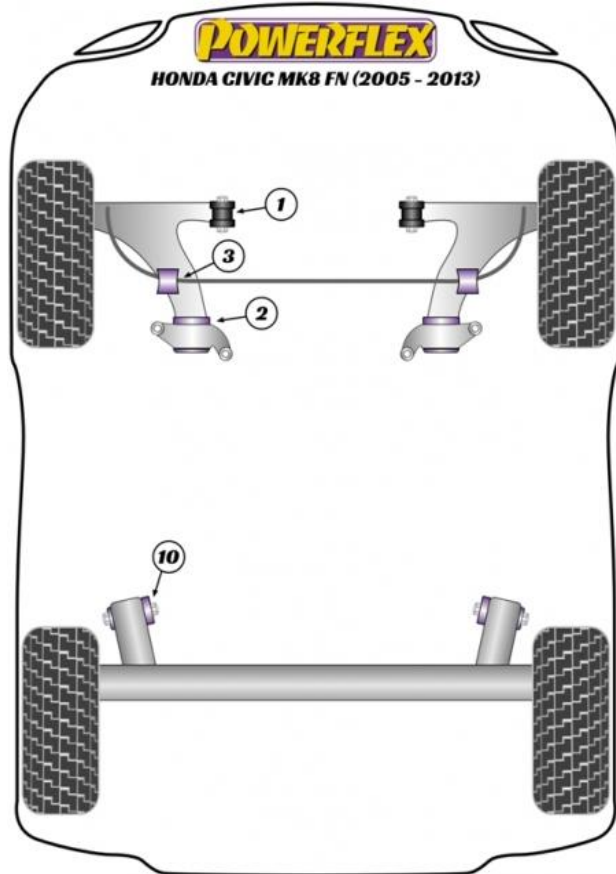

© Copyright EPTG Ltd 2024

CIVIC FK2

図番	品番(標準)	品番(強化)	品名	必要数 (一台当り)	標準タイプ		強化タイプ	
					定価(税込)	1台分	定価(税込)	1台分
1	PFF25-901	PFF25-901BLK	フロントロアアーム フロントブッシュ	2	¥19,800	¥39,600	¥19,800	¥39,600
2	PFF25-902	PFF25-902BLK	フロントロアアーム リアブッシュ	2	¥8,690	¥17,380	¥8,690	¥17,380
3	PFF25-903-23	PFF25-903-23BLK	フロントスタビライザーブッシュ	2	¥5,500	¥11,000	¥5,500	¥11,000
10	PFR25-910	PFR25-910BLK	リアビーム マウンティングブッシュ	2	¥13,200	¥26,400	¥14,520	¥29,040
30	PFR25-930	PFR25-930BLK	リアアッパーマウント マウントブッシュ	2	¥6,380	¥12,760	-	-

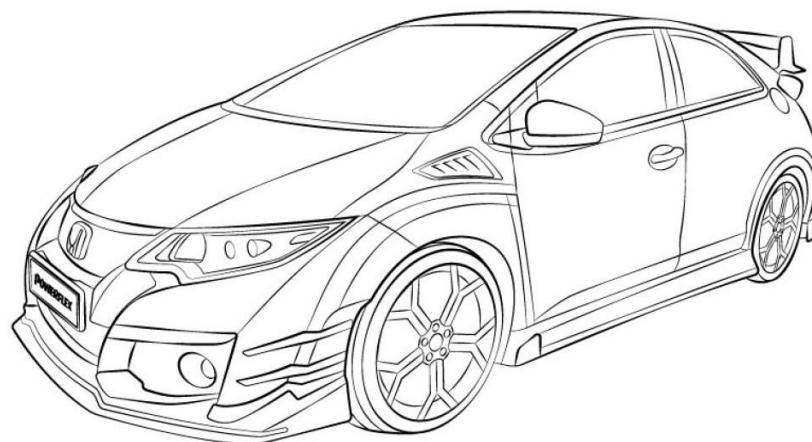
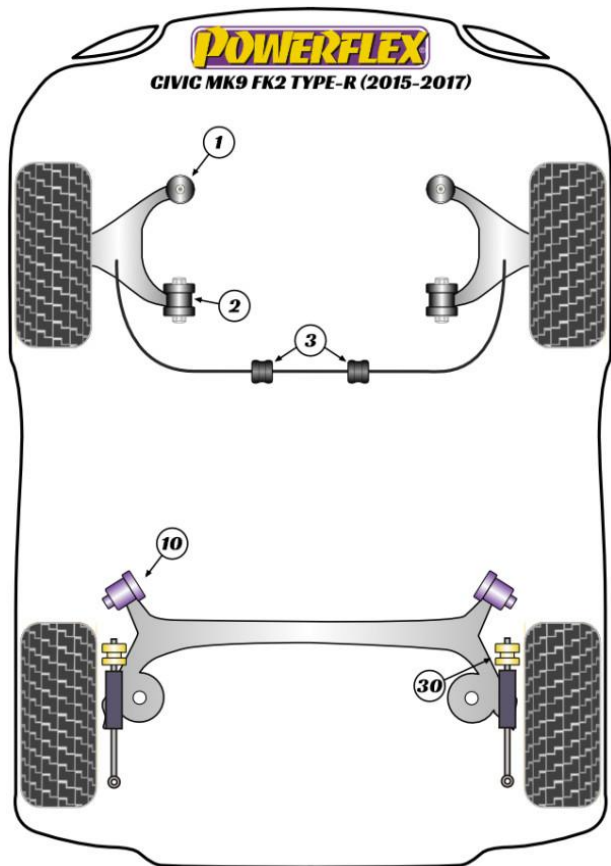

© Copyright EPTG Ltd 2024

CIVIC FK8

図番	品番(標準)	品番(強化)	品名	必要数 (一台当り)	標準タイプ		強化タイプ	
					定価(税込)	1台分	定価(税込)	1台分
1	PFF25-1101	PFF25-1101BLK	フロントウィッシュボーン フロントブッシュ	2	¥9,020	¥18,040	¥9,020	¥18,040
2	PFF25-1102G	PFF25-1102GBLK	フロントウィッシュボーン リアブッシュ	2	¥47,630	¥95,260	¥52,360	¥104,720
20	PFF25-1120	PFF25-1120BLK	ロアトルクマウント インサート	1	¥6,710	¥6,710	¥7,480	¥7,480

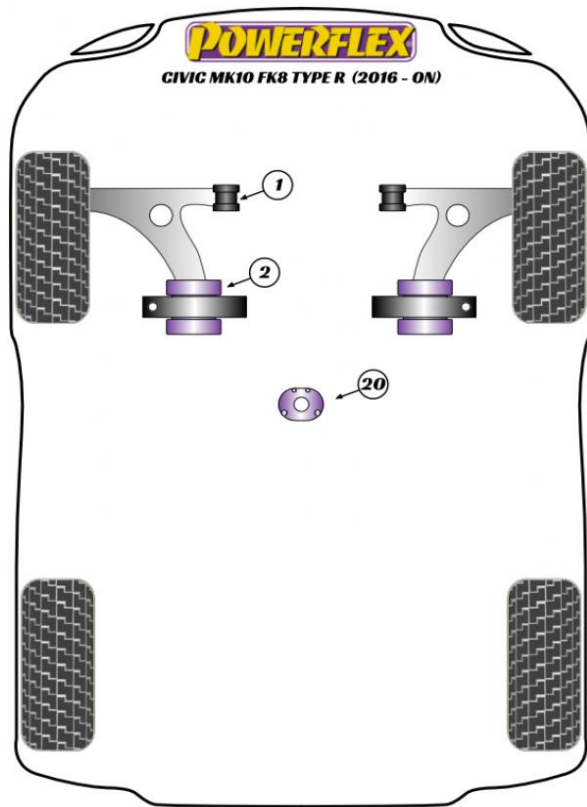

© Copyright EPTG Ltd 2024

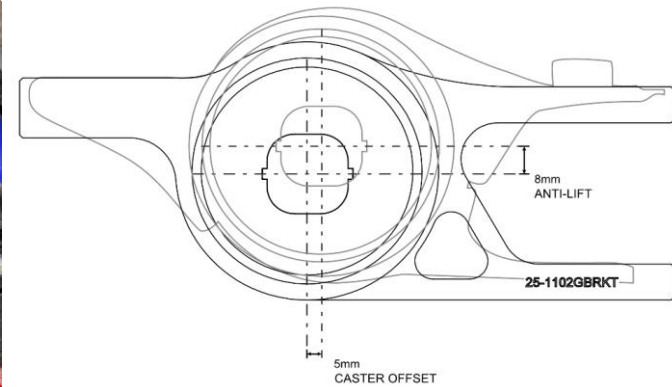
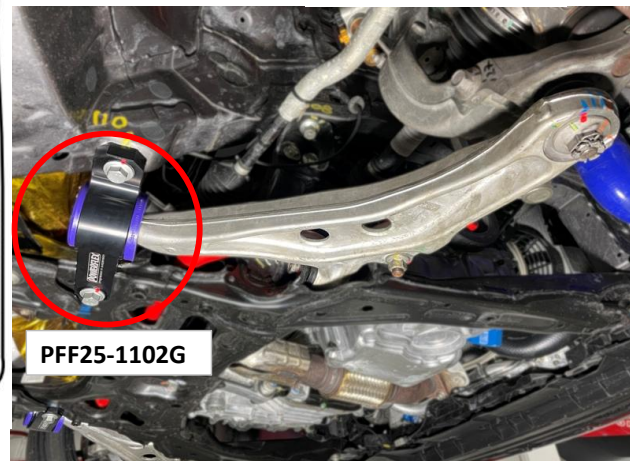

CIVIC FL5

図番	品番(標準)	品番(強化)	品名	必要数 (一台当り)	標準タイプ		強化タイプ	
					定価(税込)	1台分	定価(税込)	1台分
1	PFF25-1201	PFF25-1201BLK	フロントウィッシュボーン フロントブッシュ	2	¥10,890	¥21,780	¥10,890	¥21,780
2	PFF25-1102G	PFF25-1102GBLK	フロントウィッシュボーン リアブッシュ	2	¥47,630	¥95,260	¥52,360	¥104,720
20	PFF25-1220	PFF25-1220BLK	ロアトルクマウント インサート	1	¥6,490	¥6,490	¥7,040	¥7,040

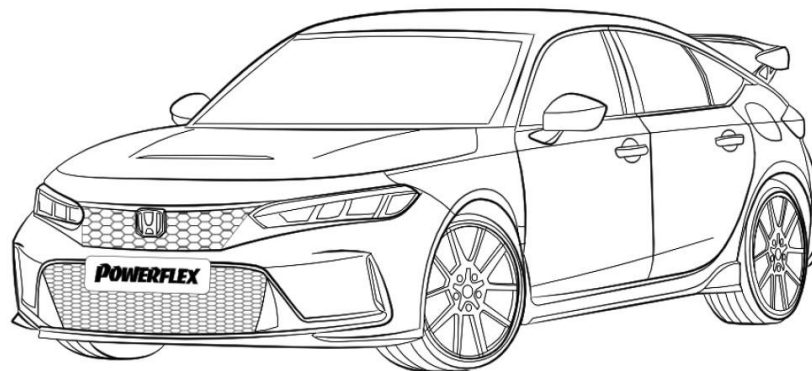
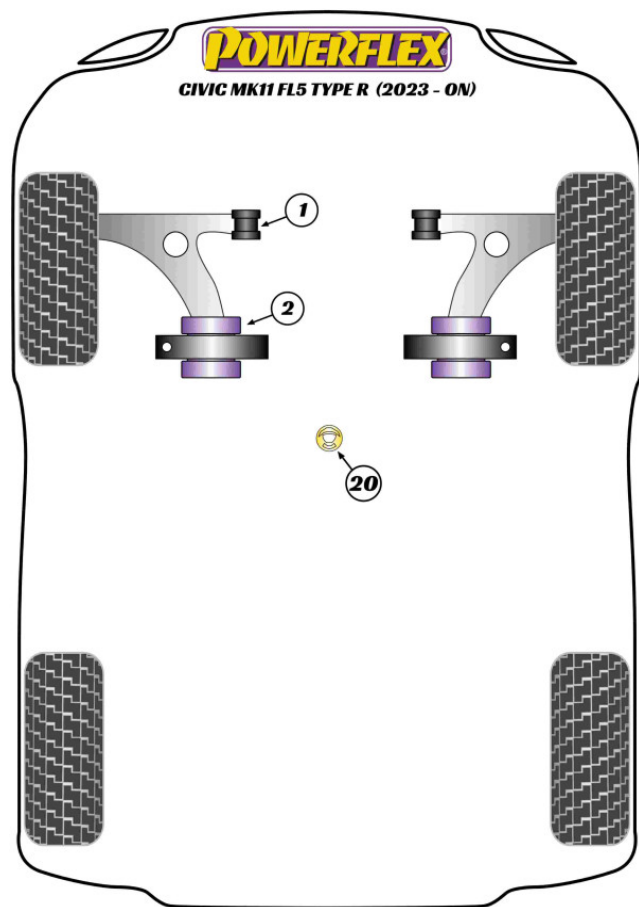

© Copyright EPTG Ltd 2024

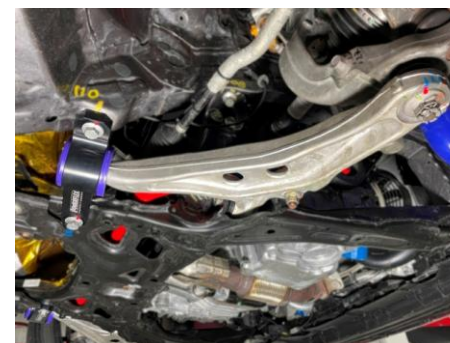

PFF25-1102G

FIT GK5

図番	品番(標準)	品番(強化)	品名	必要数 (一台当り)	標準タイプ		強化タイプ		
					定価(税込)	1台分	定価(税込)	1台分	
	PFA100-14	-	キャンバーボルト	1	¥6,600	¥6,600	-	-	
1	PFF25-401	PFF25-401BLK	フロント ロアアームブッシュ フロント	2	¥8,250	¥16,500	¥8,250	¥16,500	
2	PFF25-402	-	フロント ロアアームブッシュ リア	2	¥11,440	¥22,880	-	-	
2	-	PFF25-402GBLK	フロント ロアアームブッシュ リア	2	-	-	¥25,520	¥51,040	キャスター角+1.5°
10	PFR25-410	PFR25-410BLK	リア ビームアクスル マウントブッシュ	2	¥13,090	¥26,180	¥14,300	¥28,600	
20	PFF25-420	PFF25-420BLK	ロア エンジンマウントインサート	1	¥5,390	¥5,390	¥5,940	¥5,940	M/T用
20	PFF25-421	PFF25-421BLK	ロア エンジンマウントインサート	1	¥5,390	¥5,390	¥5,940	¥5,940	CVT用
30	PFR25-1430	-	リア ショックアブソーバートップマウンティングブッシュ	2	¥4,620	¥9,240	-	-	
30	PFR25-1430P	-	リア ショックアブソーバートップマウンティングブッシュ	2	¥4,620	¥9,240	-	-	

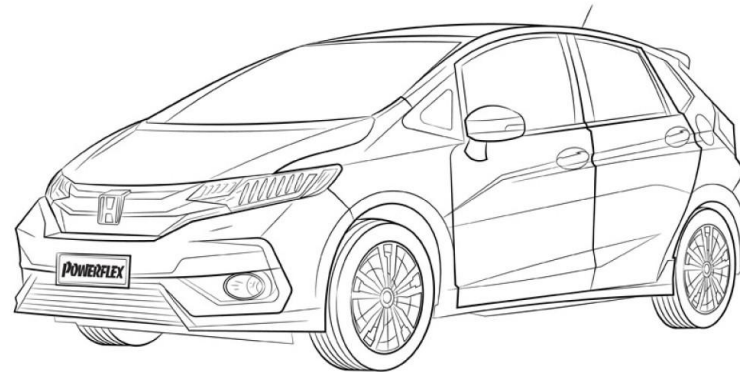
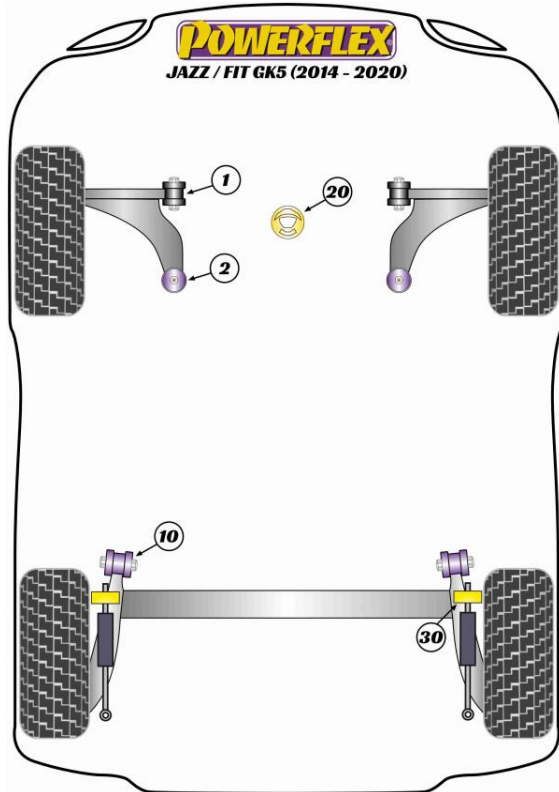

© Copyright EPTG Ltd 2024

CR-Z

図番	品番(標準)	品番(強化)	品名	必要数 (一台当り)	標準タイプ		強化タイプ	
					定価(税込)	1台分	定価(税込)	1台分
1	PFF25-801	PFF25-801BLK	フロント ロアアーム フロンブッシュ	2	¥7,920	¥15,840	¥7,920	¥15,840
2	PFF25-802	PFF25-802BLK	フロント ロアアーム リアブッシュ	2	¥10,780	¥21,560	¥11,880	¥23,760
10	PFR25-510	PFR25-510BLK	リア ビームマウントブッシュ	2	¥12,430	¥24,860	¥13,640	¥27,280
20	PFF25-820	PFF25-820BLK	エンジンマウント リアブッシュインサート	2	¥7,920	¥15,840	¥8,690	¥17,380
30	PFR25-430	-	リア ショックアブソーバートップマウントブッシュ	2	¥6,490	¥12,980	-	-

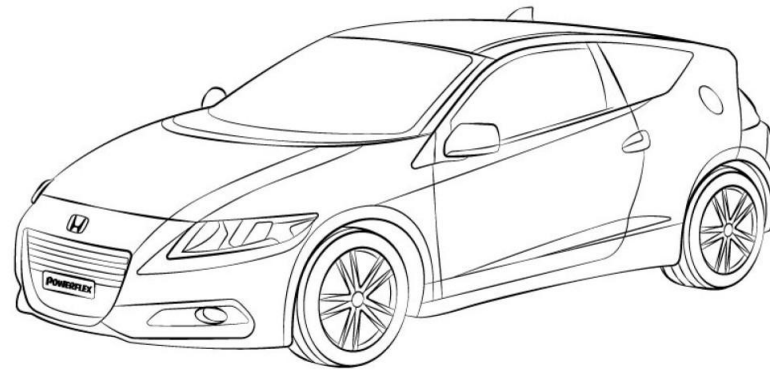
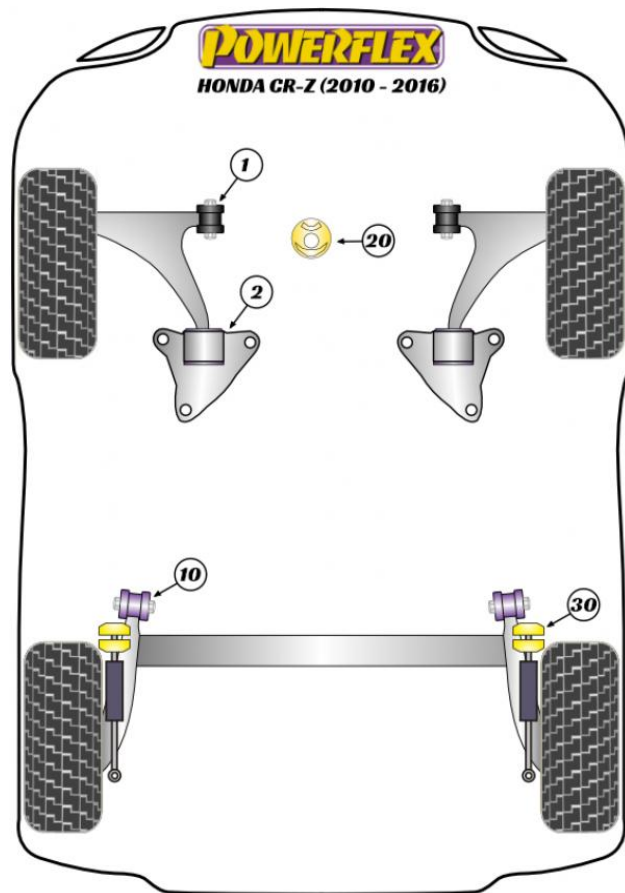

© Copyright EPTG Ltd 2024

CR-X

図番	品番(標準)	品番(強化)	品名	必要数 (一台当り)	標準タイプ		強化タイプ		
					定価(税込)	1台分	定価(税込)	1台分	
1	PFF42-601	PFF42-601BLK	フロント ロアショックマウントブッシュ	2	¥7,920	¥15,840	¥7,920	¥15,840	
6	PFF25-106	PFF25-106BLK	フロント アッパーアームブッシュ	4	¥5,720	¥22,880	¥6,270	¥25,080	
9	PFR25-109	PFR25-109BLK	リア ロアショックマウントブッシュ	2	¥7,480	¥14,960	¥7,480	¥14,960	フォーク形状のダンパーには適合しません。
10	PFR25-110	PFR25-110BLK	リア ロアアーム アウターブッシュ 31mm	2	¥7,480	¥14,960	¥7,480	¥14,960	31mm径用
10	PFR42-610	PFR42-610BLK	リア ロアアーム アウターブッシュ 35mm	2	¥8,250	¥16,500	¥8,250	¥16,500	35mm径用
11	PFR25-115	PFR25-115BLK	リア ロアアーム インナーブッシュ 31mm	2	¥7,480	¥14,960	¥7,480	¥14,960	31mm径用
11	PFR42-611	PFR42-611BLK	リア ロアアーム インナーブッシュ35mm	2	¥8,250	¥16,500	¥8,250	¥16,500	35mm径用
12	PFR42-612	PFR42-612BLK	リア アッパーアーム アウターブッシュ	2	¥7,920	¥15,840	¥7,920	¥15,840	ブッシュ直径37mm。既存のブッシュのサイズを確認してください。(英国仕様には適合実績あり。)
13	PFR42-613	PFR42-613BLK	リア アッパーアーム インナーブッシュ	2	¥12,100	¥24,200	¥13,310	¥26,620	
14	PFR25-114	PFR25-114BLK	リア トーリンクアームブッシュ	4	¥7,480	¥29,920	¥7,480	¥29,920	
16	PFR25-113	PFR25-113BLK	リア トーリンクアームブッシュ	2	¥8,800	¥17,600	¥9,680	¥19,360	

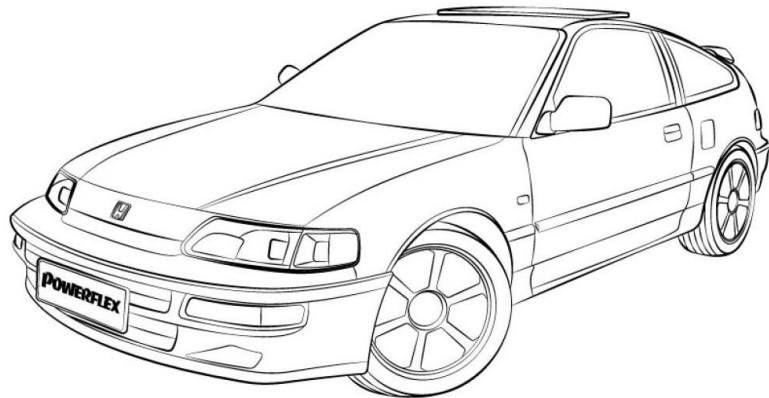

© Copyright EPTG Ltd 2024

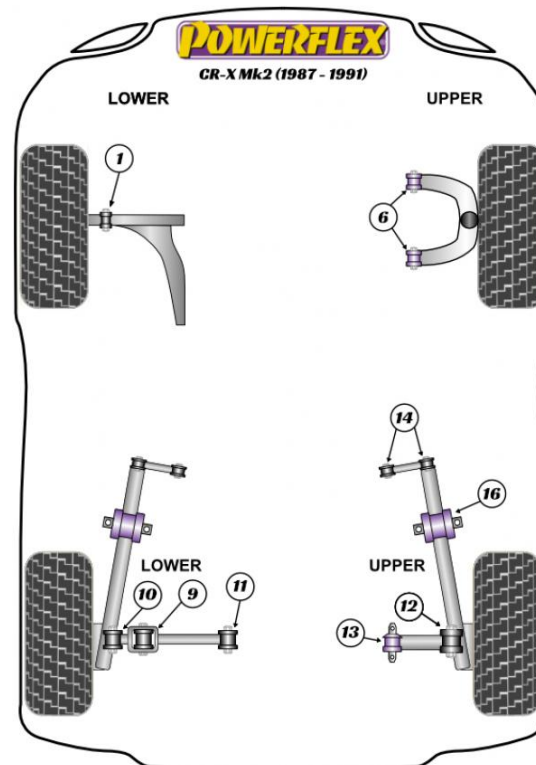

CR-X Delsol

図番	品番(標準)	品番(強化)	品名	必要数 (一台当たり)	標準タイプ		強化タイプ		
					定価(税込)	1台分	定価(税込)	1台分	
1	PFF42-601	PFF42-601BLK	フロント ロアショックマウントブッシュ	2	¥7,920	¥15,840	¥7,920	¥15,840	
2	PFF42-602	PFF42-602BLK	フロント ロアアーム インナーブッシュ	2	¥8,360	¥16,720	¥8,360	¥16,720	
3	PFF25-103	PFF25-103BLK	フロント ロアアーム リアブッシュ	2	¥8,800	¥17,600	¥8,800	¥17,600	
4	PFF25-104-24	PFF25-104-24BLK	フロント スタビライザーブッシュ	2	¥5,280	¥10,560	¥5,830	¥11,660	24mm径用
4	PFF25-104-25	PFF25-104-25BLK	フロント スタビライザーブッシュ	2	¥5,280	¥10,560	¥5,830	¥11,660	25mm径用
5	PFF25-105	PFF25-105BLK	フロント スタビライザー リンクブッシュ	2	¥4,620	¥9,240	¥5,060	¥10,120	ボールジョイント未使用車は4つ使用
6	PFF25-106	PFF25-106BLK	フロント アッパーアームブッシュ	4	¥5,720	¥22,880	¥6,270	¥25,080	
9	PFR25-109	PFR25-109BLK	リア ロアショックマウントブッシュ	2	¥7,480	¥14,960	¥7,480	¥14,960	フォーク形状のダンパーには適合しません。
10	PFR25-110	PFR25-110BLK	リア ロアアーム アウターブッシュ 31mm	2	¥7,480	¥14,960	¥7,480	¥14,960	31mm径用
10	PFR42-610	PFR42-610BLK	リア ロアアーム アウターブッシュ 35mm	2	¥8,250	¥16,500	¥8,250	¥16,500	35mm径用
11	PFR25-115	PFR25-115BLK	リア ロアアーム インナーブッシュ 31mm	2	¥7,480	¥14,960	¥7,480	¥14,960	31mm径用
11	PFR42-611	PFR42-611BLK	リア ロアアーム インナーブッシュ35mm	2	¥8,250	¥16,500	¥8,250	¥16,500	35mm径用
12	PFR42-612	PFR42-612BLK	リア アッパーアーム アウターブッシュ	2	¥7,920	¥15,840	¥7,920	¥15,840	ブッシュ直径37mm。既存のブッシュのサイズを確認してください。(英国仕様には適合実績あり。)
13	PFR42-613	PFR42-613BLK	リア アッパーアーム インナーブッシュ	2	¥12,100	¥24,200	¥13,310	¥26,620	
14	PFR25-114	PFR25-114BLK	リア トーリンクアームブッシュ	4	¥7,480	¥29,920	¥7,480	¥29,920	
16	PFR25-113	PFR25-113BLK	リア トーリンクアームブッシュ	2	¥8,800	¥17,600	¥9,680	¥19,360	

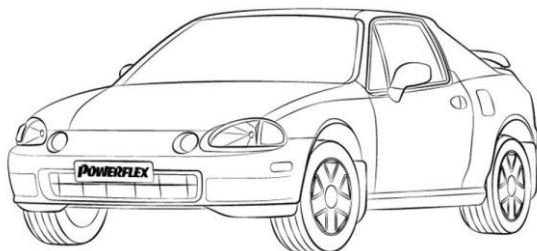

© Copyright EPTG Ltd 2024

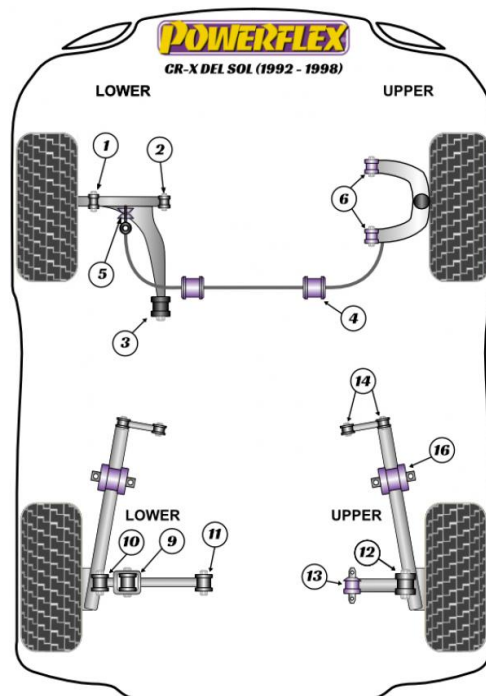

INTEGRA DC2

図番	品番(標準)	品番(強化)	品名	必要数 (一台当り)	標準タイプ		強化タイプ		
					定価(税込)	1台分	定価(税込)	1台分	
1	PFF42-601	PFF42-601BLK	フロント ロアショックマウントブッシュ	2	¥7,920	¥15,840	¥7,920	¥15,840	
2	PFF42-602	PFF42-602BLK	フロント ロアアーム インナーブッシュ	2	¥8,360	¥16,720	¥8,360	¥16,720	
3	PFF25-103	PFF25-103BLK	フロント ロアアーム リアブッシュ	2	¥8,800	¥17,600	¥8,800	¥17,600	
4	PFF25-104-21	-	フロント スタビライザーブッシュ	2	¥5,280	¥10,560	-	-	21mm径用
4	PFF25-104-24	PFF25-104-24BLK	フロント スタビライザーブッシュ	2	¥5,280	¥10,560	¥5,830	¥11,660	24mm径用
4	PFF25-104-25	PFF25-104-25BLK	フロント スタビライザーブッシュ	2	¥5,280	¥10,560	¥5,830	¥11,660	25mm径用
5	PFF25-105	PFF25-105BLK	フロント スタビライザー リンクブッシュ	2	¥4,620	¥9,240	¥5,060	¥10,120	
6	PFF25-106	PFF25-106BLK	フロント アッパーアームブッシュ	4	¥5,720	¥22,880	¥6,270	¥25,080	
8	PFF25-108	PFF25-108BLK	シフトリンケージ マウント	1	¥4,510	¥4,510	¥4,950	¥4,950	
9	PFR25-109	PFR25-109BLK	リア ロアショックマウントブッシュ	2	¥7,480	¥14,960	¥7,480	¥14,960	
10	PFR25-110	PFR25-110BLK	リア ロアアーム アウターブッシュ 31mm	2	¥7,480	¥14,960	¥7,480	¥14,960	
10	PFR42-610	PFR42-610BLK	リア ロアアーム アウターブッシュ 35mm	2	¥8,250	¥16,500	¥8,250	¥16,500	
11	PFR25-115	PFR25-115BLK	リア ロアアーム インナーブッシュ 31mm	2	¥7,480	¥14,960	¥7,480	¥14,960	
11	PFR42-611	PFR42-611BLK	リア ロアアーム インナーブッシュ35mm	2	¥8,250	¥16,500	¥8,250	¥16,500	
12	PFR25-116	PFR25-116BLK	リア アッパーアーム アウターブッシュ	2	¥7,920	¥15,840	¥7,920	¥15,840	ブッシュ直径37mm。既存のブッシュのサイズを確認してください。(英国仕様には適合実績あり。)
12	PFR42-612	PFR42-612BLK	リア アッパーアーム アウターブッシュ	2	¥7,920	¥15,840	¥7,920	¥15,840	ブッシュ直径37mm。既存のブッシュのサイズを確認してください。(英国仕様には適合実績あり。)
13	PFR42-613	PFR42-613BLK	リア アッパーアーム インナーブッシュ	2	¥12,100	¥24,200	¥13,310	¥26,620	
14	PFR25-114	PFR25-114BLK	リア トーリンクアームブッシュ	4	¥7,480	¥29,920	¥7,480	¥29,920	
15	PFR25-112	PFR25-112BLK	リア スタビライザーブッシュ	2	¥5,390	¥10,780	¥5,940	¥11,880	
16	PFR25-113	PFR25-113BLK	リア トーリンクアームブッシュ	2	¥8,800	¥17,600	¥9,680	¥19,360	
17	PFR25-111	PFR25-111BLK	リア スタビライザーリンクキット	2	¥6,600	¥13,200	¥7,370	¥14,740	
N/A	EXH005	-	エキゾースト マウント	4	¥3,190	¥12,760	-	-	

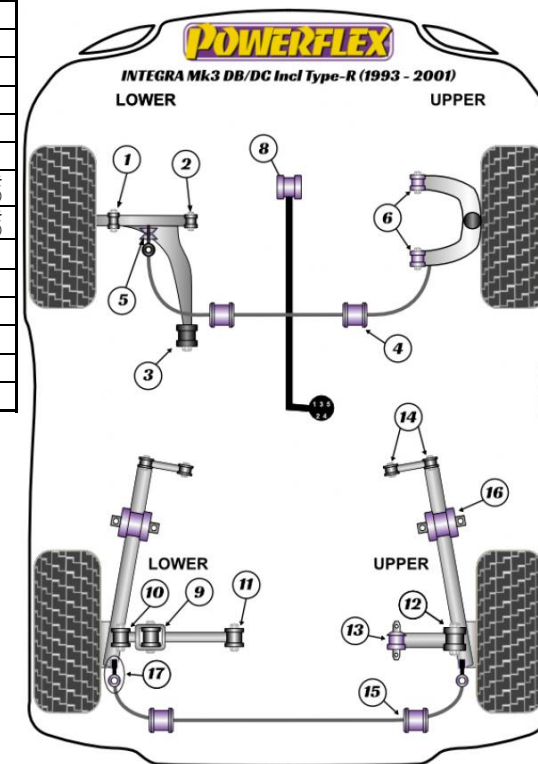
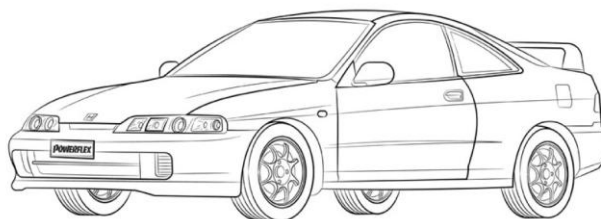

INTEGRA DC5

図番	品番(標準)	品番(強化)	品名	必要数 (一台当り)	標準タイプ		強化タイプ		
					定価(税込)	1台分	定価(税込)	1台分	
N/A	PFA100-14	-	キャンバーボルト	1	¥6,600	¥6,600	-	-	14mmボルト径用
N/A	PFA100-15	-	キャンバーボルト	1	¥6,710	¥6,710	-	-	15mmボルト径用
N/A	PFA100-16	-	キャンバーボルト	1	¥7,370	¥7,370	-	-	16mmボルト径用
1	PFF25-301	PFF25-301BLK	フロント ロアアーム フロントブッシュ	2	¥10,670	¥21,340	¥11,660	¥23,320	
1	PFF25-301G	PFF25-301GBLK	フロント ロアアーム フロントブッシュ	2	¥11,220	¥22,440	¥12,320	¥24,640	キャスト角オフセット
2	PFF25-302	PFF25-302BLK	フロント ロアアーム リアブッシュ	2	¥10,340	¥20,680	¥10,340	¥20,680	
2	PFF25-302G	PFF25-302GBLK	フロント ロアアーム リアブッシュ	2	¥15,730	¥31,460	¥15,730	¥31,460	キャンバー角調整式±0.5°
3	PFF25-303-25.5	PFF25-303-25.5BLK	フロント スタビライザーブッシュ	2	¥5,830	¥11,660	¥6,490	¥12,980	25.5mm径用
12	PFF25-312	PFF25-312BLK	トランスミッション アッパーマウント ブッシュインサート	1	¥8,140	¥8,140	¥8,910	¥8,910	
13	PFF25-313	PFF25-313BLK	エンジン フロントマウント ブッシュインサート	1	¥7,480	¥7,480	¥8,250	¥8,250	
14	PFF25-314	PFF25-314BLK	エンジン フリアマウント ブッシュインサート	1	¥7,480	¥7,480	¥8,250	¥8,250	
20	PFR25-320	PFR25-320BLK	リア トレーリングアーム フロントブッシュ	2	¥27,500	¥55,000	¥27,500	¥55,000	
21	PFR25-321	PFR25-321BLK	リア ロアアーム インナーリアブッシュ	2	¥10,450	¥20,900	¥10,450	¥20,900	
22	PFR25-322-14	PFR25-322-14BLK	リア ロアアーム アウターフロントブッシュ	2	¥8,250	¥16,500	¥8,250	¥16,500	14mm径用
23	PFR25-323	PFR25-323BLK	リア ロアアーム アウターリアブッシュ	2	¥8,250	¥16,500	¥8,250	¥16,500	
24	PFR25-324	PFR25-324BLK	リア アッパーアーム アウターブッシュ	2	¥8,580	¥17,160	¥8,580	¥17,160	
24	PFR25-324G	PFR25-324GBLK	リア アッパーアーム アウターブッシュ	2	¥17,050	¥34,100	¥17,050	¥34,100	キャンバー角調整式±1.0°
25	PFR25-325	PFR25-325BLK	リア アッパーアーム インナーブッシュ	2	¥10,230	¥20,460	¥10,230	¥20,460	
26	PFR25-326-18	PFR25-326-18BLK	リア スタビライザーブッシュ	2	¥5,720	¥11,440	¥6,380	¥12,760	18mm径用

